

BOSE[®]

SOUNDTOUCH[®] 300 SOUNDBAR



BEDIENUNGSANLEITUNG

Bitte lesen Sie alle Sicherheitshinweise und Gebrauchsanleitungen durch und bewahren Sie sie auf.

Wichtige Sicherheitshinweise

1. Lesen Sie die folgenden Anweisungen.
2. Bewahren Sie die Anweisungen auf.
3. Beachten Sie alle Warn- und Sicherheitshinweise.
4. Befolgen Sie alle Anweisungen.
5. Verwenden Sie dieses Gerät nicht in der Nähe von Wasser.
6. Reinigen Sie das Gerät nur mit einem sauberen, trockenen Tuch.
7. Achten Sie darauf, dass die Lüftungsöffnungen nicht blockiert sind. Stellen Sie das Gerät nur in Übereinstimmung mit den Herstelleranweisungen auf.
8. Stellen Sie das Gerät nicht in der Nähe von Wärmequellen auf, wie Heizkörpern, Wärmespeichern, Öfen oder anderen Geräten (auch Verstärkern), die Wärme erzeugen.
9. Verlegen Sie das Netzkabel so, dass es keine Stolpergefahr darstellt und nicht beschädigt werden kann – insbesondere im Bereich von Steckern und Steckdosen und dort, wo das Netzkabel aus dem Gerät herausgeführt wird.
10. Verwenden Sie nur Zubehör-/Anbauteile, die vom Hersteller zugelassen sind.
11. Ziehen Sie das Netzkabel bei Gewitter oder bei längerer Nichtbenutzung des Gerätes aus der Steckdose.
12. Wenden Sie sich bei allen Reparatur- und Wartungsarbeiten nur an qualifiziertes Personal. Wartungsarbeiten sind in folgenden Fällen nötig: Bei jeglichen Beschädigungen wie z. B. des Netzkabels oder Netzsteckers, wenn Flüssigkeiten oder Gegenstände in das Gehäuse gelangt sind, das Gerät Regen oder Feuchtigkeit ausgesetzt wurde, fallen gelassen wurde oder nicht ordnungsgemäß funktioniert.

WARNUNGEN/VORSICHTSMASSNAHMEN



Dieses Symbol auf dem Produkt bedeutet, dass nicht isolierte, gefährliche elektrische Spannung innerhalb des Systemgehäuses vorhanden ist. Es besteht die Gefahr von Stromschlägen!



Dieses Symbol auf dem Produkt macht auf wichtige Bedienungs- und Wartungsanweisungen in diesem Handbuch aufmerksam.



Dieses Produkt enthält eine Oberfläche aus gehärtetem Glas. Vermeiden Sie Stöße. Wenn es zerbricht, gehen Sie beim Umgang mit dem zerbrochenen Glas vorsichtig vor.



Enthält kleine Teile, die verschluckt werden können und eine Erstickengefahr darstellen. Nicht geeignet für Kinder unter drei Jahren.



Dieses Produkt enthält magnetische Materialien. Wenden Sie sich an Ihren Arzt, wenn Sie wissen möchten, ob dies den Betrieb Ihres implantierten medizinischen Geräts beeinflussen kann.

- Um Brände und Stromschläge zu vermeiden, darf dieses Gerät keinem Regen, Flüssigkeiten oder Feuchtigkeit ausgesetzt werden.
- Schützen Sie das Gerät vor tropfenden oder spritzenden Flüssigkeiten, und stellen Sie KEINE mit Flüssigkeiten gefüllten Gefäße (z. B. Vasen) auf das Gerät oder in die Nähe des Geräts.
- Halten Sie das Produkt von Feuer und Wärmequellen fern. Stellen Sie KEINE brennenden Kerzen oder ähnliches auf das Gerät oder in die Nähe des Geräts.
- Nehmen Sie KEINE nicht genehmigten Änderungen an diesem Produkt vor.
- Verwenden Sie KEINEN Wechselrichter mit diesem Produkt.
- Verwenden Sie das Produkt NICHT in Fahrzeugen oder Booten.
- Falls Sie den Netzstecker oder eine Mehrfachsteckdose verwenden, um das Gerät von der Stromversorgung zu trennen, sollten Sie sicherstellen, dass Sie jederzeit auf den Stecker zugreifen können.



仅适用于 2.000 m 以下地区安全使用
Nur auf Höhen unter 2.000 m über N.N. verwenden.

- Die WB-300-Wandhalterung ist nur für die Verwendung mit der SoundTouch® 300-Soundbar gedacht.
- Verwenden Sie nur die mit diesem Produkt mitgelieferten Befestigungsmittel.
- Montieren Sie das Produkt nicht an Wänden, die zu schwach sind oder in denen Strom- oder Wasserleitungen usw. verlegt sind. Wenn Sie Bedenken haben, ziehen Sie einen qualifizierten Fachmann zu Rate. Achten Sie darauf, dass die Halterung gemäß den örtlichen Bauvorschriften angebracht ist.
- Aufgrund der Belüftungsanforderungen sollten Sie das Produkt nicht in einem geschlossenen Raum, zum Beispiel in einer Wandnische oder in einem geschlossenen Schrank, aufstellen.
- Platzieren oder montieren Sie die Halterung und das Produkt nicht in der Nähe von Wärmequellen, zum Beispiel Kaminen, Radiatoren, Heizkörpern oder anderen Apparaten (zum Beispiel Verstärker), die Wärme produzieren.
- Das Etikett mit der Produktbezeichnung befindet sich an der Rückseite der Soundbar.

HINWEIS: Dieses Gerät wurde getestet und erfüllt die Grenzwerte für digitale Geräte der Klasse B gemäß Abschnitt 15 der FCC-Vorschriften. Diese Grenzwerte wurden festgelegt, um einen angemessenen Schutz gegen elektromagnetische Störungen bei einer Installation in Wohngebieten zu gewährleisten. Dieses Gerät erzeugt und verwendet Hochfrequenzstrahlung und kann sie auch aussenden. Daher verursacht das Gerät bei nicht ordnungsgemäßer Installation und Benutzung möglicherweise Störungen des Funkverkehrs. Es wird jedoch keine Garantie dafür gegeben, dass bei einer bestimmten Installation keine Störstrahlungen auftreten. Sollte dieses Gerät den Radio- oder Fernsehempfang stören (Sie können dies überprüfen, indem Sie das Gerät aus- und wieder einschalten), so ist der Benutzer dazu angehalten, die Störungen durch eine der folgenden Maßnahmen zu beheben:

- Neuausrichtung der Antenne.
- Vergrößern Sie den Abstand zwischen dem Gerät und einem Radio- oder Fernsehempfänger.
- Schließen Sie das Gerät an eine Steckdose in einem anderen Stromkreis als den Empfänger an.
- Wenden Sie sich an einen Händler oder einen erfahrenen Radio-/Fernsehtechniker.

Veränderungen am Gerät, die nicht durch die Bose Corporation autorisiert wurden, können zur Folge haben, dass die Betriebserlaubnis für das Gerät erlischt.

Dieses Gerät erfüllt die Bestimmungen in Teil 15 der FCC-Vorschriften und die lizenzfreien Standards von Industry Canada. Der Betrieb unterliegt den beiden folgenden Bedingungen: (1) dieses Gerät darf keine Störungen verursachen und (2) dieses Gerät muss jegliche Störungen dulden, einschließlich Störungen, die zu einem unerwünschten Betrieb führen.

Dieses Gerät erfüllt die Strahlungsexpositionsgrenzwerte der FCC und von Industry Canada für die allgemeine Bevölkerung. Dieses Gerät sollte mit einem Mindestabstand von 20 cm zwischen dem Radiator und Ihrem Körper aufgestellt und betrieben werden. Der Sender darf nicht zusammen mit einer anderen Antenne oder einem anderen Sender aufgestellt oder betrieben werden.

Dieses Gerät ist beim Betrieb im 5.150- bis 5.250-MHz-Band nur für die Verwendung in Innenräumen gedacht, um die Gefahr schädlicher Störungen für mobile Satellitensysteme auf demselben Kanal zu verringern.

W52/W53 Nur Innenräume

Verwaltungsverordnung für energiearme Funkfrequenzgeräte

Artikel XII

Laut der „Verwaltungsverordnung für energiearme Funkfrequenzgeräte“ darf kein Unternehmen oder Benutzer ohne Erlaubnis durch die NCC Folgendes nicht: die Frequenz ändern, die Übertragungsleistung verbessern oder die ursprünglichen Eigenschaften sowie die Leistung für ein zugelassenes energiearmes Funkfrequenzgerät ändern.

Artikel XIV

Energiearme Funkfrequenzgeräte dürfen die Flugsicherheit nicht beeinträchtigen oder gesetzlich zulässige Kommunikation stören. Andernfalls muss der Benutzer den Betrieb sofort einstellen, bis keine Störung mehr auftritt. Besagte gesetzlich zulässige Kommunikation bedeutet Funkkommunikation, die in Übereinstimmung mit dem Telekommunikationsgesetz erfolgt.

Energiearme Funkfrequenzgeräte müssen für Störung durch gesetzlich zulässige Kommunikation oder Geräte mit ISM-Funkwellenstrahlung empfänglich sein.

CE Die Bose Corporation erklärt hiermit, dass dieses Produkt die wesentlichen Anforderungen und andere relevante Bestimmungen der Richtlinie 1999/5/CE und weitere EU-Richtlinien erfüllt. Die vollständige Konformitätserklärung ist einsehbar unter www.Bose.com/compliance



Dieses Symbol bedeutet, dass das Produkt nicht mit dem Hausmüll entsorgt werden darf, sondern bei einer geeigneten Sammelstelle für das Recycling abgegeben werden muss. Die ordnungsgemäße Entsorgung und das Recycling tragen dazu bei, die natürlichen Ressourcen, die Gesundheit und die Umwelt zu schützen. Weitere Informationen zur Entsorgung und zum Recycling dieses Produkts erhalten Sie von Ihrer zuständigen Kommune, Ihrem Entsorgungsdienst oder dem Geschäft, in dem Sie dieses Produkt gekauft haben.

Namen und Inhalt der giftigen oder gefährlichen Stoffe oder Elemente						
	Gefährliche Stoffe oder Elemente					
Name des Teils	Blei (Pb)	Quecksilber (Hg)	Kadmium (Cd)	Sechswertiges Chrom (CR(VI))	Polybromiertes Biphenyl (PBB)	Polybromiertes Diphenylether (PBDE)
PCBs	X	0	0	0	0	0
Metallteile	X	0	0	0	0	0
Kunststoffteile	0	0	0	0	0	0
Lautsprecher	X	0	0	0	0	0
Kabel	X	0	0	0	0	0
Diese Tabelle wurde in Übereinstimmung mit den Bestimmungen von SJ/T 11364 erstellt. O: Gibt an, dass dieser giftige oder gefährliche Stoff, der in allen homogenen Materialien für dieses Teil enthalten ist, unter den Grenzwerten gemäß GB/T 26572 liegt. X: Gibt an, dass dieser giftige oder gefährliche Stoff, der in mindestens einem der homogenen Materialien enthalten ist, die für dieses Teil verwendet wurden, über den Grenzwerten gemäß GB/T 26572 liegt.						

Herstellungsdatum: Die achte Ziffer in der Seriennummer gibt das Herstellungsjahr an: „6“ ist 2006 oder 2016.

Amazon, Kindle, Fire und alle damit verbundenen Logos sind Marken von Amazon, Inc. oder seinen Partnerunternehmen.

Apple und das Apple-Logo sind Marken von Apple Inc., die in den USA und weiteren Ländern eingetragen sind. App Store ist eine Dienstleistungsmarke von Apple Inc.

Android, Google Play und das Google Play-Logo sind Marken von Google, Inc.

Die Wortmarke *Bluetooth*® und die Logos sind eingetragene Marken von Bluetooth SIG, Inc. und werden von der Bose Corporation unter Lizenz verwendet.

DOLBY AUDIO™ Dolby, Dolby Audio und das Dolby Digital-Symbol sind Marken von Dolby Laboratories.



Informationen über DTS-Patente finden Sie auf <http://patents.dts.com>. Hergestellt unter Lizenz von DTS, Inc. DTS, das Symbol, DTS und das Symbol zusammen und DTS Digital Surround sind eingetragene Marken oder Marken von DTS, Inc. in den Vereinigten Staaten und/oder anderen Ländern. ©DTS, Inc. Alle Rechte vorbehalten.



HDMI und HDMI High-Definition Multimedia Interface sowie das HDMI-Logo sind Marken oder eingetragene Marken von HDMI Licensing LLC in den USA und in anderen Ländern.

Dieses Produkt enthält den iHeartRadio-Dienst. iHeartRadio ist eine eingetragene Marke von iHeartMedia, Inc.

Dieses Produkt ist durch bestimmte geistige Eigentumsrechte von Microsoft geschützt. Die Verwendung oder Verteilung einer solchen Technologie außerhalb dieses Produkts ohne Lizenz von Microsoft ist verboten.

Das N-Zeichen ist eine Marke oder eingetragene Marke von NFC Forum, Inc. in den Vereinigten Staaten und in anderen Ländern.

SoundTouch und das Design des Hinweises auf die Drahtlosfunktion sind eingetragene Marken der Bose Corporation in den USA und anderen Ländern.

Dieses Produkt beinhaltet Spotify-Software, die Lizenzen von Fremdfirmen unterliegt, die hier zu finden sind: www.spotify.com/connect/third-party-licenses

Spotify ist eine eingetragene Marke von Spotify AB.

Entwickelt mit UEI Technology™. Unter Lizenz von Universal Electronics Inc. © UEI 2000-2016

Wi-Fi ist eine eingetragene Marke der Wi-Fi Alliance™.

©2016 Bose Corporation. Dieses Dokument darf ohne vorherige schriftliche Genehmigung weder ganz noch teilweise reproduziert, verändert, vertrieben oder in anderer Weise verwendet werden.

INHALT

Erste Schritte

Erstellen Ihres Entertainment-Systems.....	9
Auspacken	9
Aufstellungshinweise	10
Montage der Soundbar.....	11

Einrichten der Soundbar

Kabeloptionen.....	12
Anschließen der Soundbar an das Fernsehgerät	13
Option 1: HDMI™ ARC (bevorzugt).....	13
Option 2: Optisch.....	14
Anschluss an das Stromnetz	15
Einlegen der Batterien der Fernbedienung	16
Einschalten der Soundbar	16
Abstimmen der Soundbar mit einem Bassmodul oder Surround-Lautsprechern (optional).....	17

Setup fertigstellen

Ausschalten der TV-Lautsprecher	18
Überprüfen des Tons	18
Über die ADAPTiQ®-Audiokalibrierung	19
Ausführen der ADAPTiQ®-Audiokalibrierung.....	19

Einrichten der Universalfernbedienung

Tasten der Universalfernbedienung	21
Programmieren der Universalfernbedienung.....	22
Anpassen der Power-Taste	23
Erneutes Synchronisieren der Quelle und des Fernsehgeräts.....	23
Programmieren einer nicht von Bose stammenden Fernbedienung	23

Einrichten von SoundTouch®

Herunterladen und Installieren der SoundTouch®-App 24

Supportcenter für SoundTouch®-Eigentümer 25

Hinzufügen der Soundbar zu einem vorhandenen Konto..... 25

Verbinden der Soundbar mit einem neuen Netzwerk 25

Verwenden der SoundTouch®-App

Einstellen eines Presets 26

Wiedergeben eines Preset 27

Verwenden der Soundbar

Quellenauswahl..... 28

Einstellen der Lautstärke..... 28

Anpassen der Basseinstellung 29

 Zurücksetzen der Basseinstellungen..... 29

Funktionstasten 30

Dialogmodus..... 30

 Dauerhafter Dialogmodus 30

Automatische Aktivierung..... 30

Bluetooth®-Technologie

 Auswählen der Abstimmmethode..... 31

Abstimmen Ihres Mobilgeräts 32

Abstimmen eines Mobilgeräts mit NFC..... 33

Verbinden mit einem abgestimmten Gerät..... 34





 Wenn Sie keinen Ton von einem abgestimmten Gerät streamen können..... 34

Trennen eines Mobilgeräts..... 34

Erneutes Verbinden eines Mobilgeräts 35

Löschen der Abstimmliste der Soundbar..... 35

Abrufen der Systeminformationen

Systemstatusanzeigen	36
Wi-Fi®-Anzeige 	36
TV-Anzeige 	36
SoundTouch®-Anzeige 	37
Bluetooth-Anzeige 	37
Verbindungsanzeige 	37

Erweiterte Funktionen

Aktualisieren der Systemsoftware	38
Deaktivieren der Wi-Fi-Funktion	39
Erneutes Aktivieren der Wi-Fi-Funktion	39
Zurücksetzen der Soundbar	40

Alternatives Setup

Alternative Einrichtungsmethoden	41
Anschließen einer Quelle an die Soundbar	41
Wiedergabe von Ton direkt von einer Quelle, die an die Soundbar angeschlossen ist	42
Einrichten der Soundbar mithilfe eines Computers	43

Pflege und Wartung

Reinigung	44
Kundendienst	44
Eingeschränkte Garantie	44
Technische Daten	44

Fehlerbehebung

Gängige Lösungen	45
Fehlermeldungen der ADAPTiQ®-Audiokalibrierung	49

Erstellen Ihres Entertainment-Systems

Die SoundTouch® 300-Soundbar ist Teil eines modularen Home-Entertainment-Systems und mit dem optionalen Acoustimass® 300 Wireless-Bassmodul und Virtually Invisible® 300 Wireless-Surround-Lautsprechern (nicht mitgeliefert) kompatibel. Sie können das Bassmodul und die Surround-Lautsprecher jederzeit für einen noch volleren, intensiveren Klang drahtlos mit der Soundbar abstimmen.

Das Bassmodul oder die Surround-Lautsprecher können Sie bei Ihrem Bose®-Händler oder unter www.Bose.com erwerben.

Auspacken

Packen Sie den Karton vorsichtig aus und überprüfen Sie, ob die folgenden Teile enthalten sind:

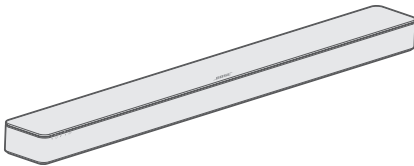

SoundTouch® 300 Soundbar

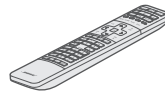

Universalfernbedienung



AAA-Batterien (2)

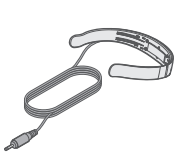

ADAPTIQ® Headset

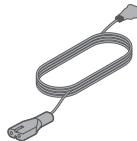

Netzkabel*

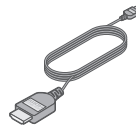

HDMI™-Kabel



Optisches Kabel

*Kann mit mehreren Kabeln geliefert werden. Verwenden Sie das Netzkabel für Ihre Region.

Hinweis: Sollten Teile beschädigt oder das Glas der Soundbar zerbrochen sein, verwenden Sie sie nicht. Wenden Sie sich an den Bose-Fachhandel oder den Bose-Kundendienst.

Aufstellungshinweise

Um Funkstörungen zu vermeiden, sollten Sie andere drahtlose Geräte 0,3 bis 0,9 m vom System entfernt aufstellen. Stellen Sie das System nicht in Metallschränke und stellen Sie es von anderen A/V-Komponenten und direkten Wärmequellen entfernt auf.

- Stellen Sie die Soundbar unter (bevorzugt) oder über das Fernsehgerät mit dem Lautsprechergitter in Richtung Raum.
- Stellen Sie die Soundbar mit ihren Gummifüßen auf eine stabile und ebene Fläche. Damit sie stabil steht, müssen die Füße auf der Fläche stehen. Achten Sie auf einen festen Stand. Bei einer glatten Unterlage (Marmor, Glas, poliertes Holz) kann die Soundbar durch Erschütterungen leicht verrutschen.
- Achten Sie darauf, dass die Rückseite der Soundbar mindestens 1 cm von allen anderen Flächen entfernt ist. Wenn die Öffnungen an dieser Seite blockiert werden, beeinträchtigt dies die akustische Leistung.
- Stellen Sie KEINE Gegenstände auf die Soundbar.
- Vergewissern Sie sich, dass sich eine Netzsteckdose in der Nähe befindet.
- Für optimale Klangqualität sollte die Soundbar nicht in einem geschlossenen Schrank oder diagonal in einer Ecke stehen.
- Wenn Sie die Soundbar in einen geschlossenen Schrank oder auf ein Regal oder einen Fernsehstandfuß stellen, rücken Sie die Vorderseite der Soundbar so nah wie möglich an die vordere Kante des Regals, um optimale Akustik zu erreichen.

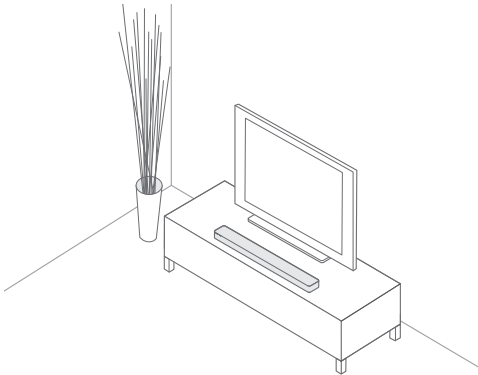

ACHTUNG: Stellen Sie die Soundbar bei Verwendung nicht auf die Vorderseite, die Rückseite oder die Oberseite.

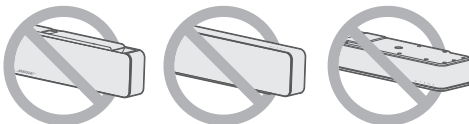

Montage der Soundbar

Sie können die Soundbar an der Wand montieren. Die WB-300 Wandhalterung können Sie bei Ihrem Bose®-Händler oder unter www.Bose.com erwerben.

ACHTUNG: Verwenden Sie kein anderes Befestigungsmaterial zum Montieren der Soundbar.

Kabeloptionen

Schließen Sie die Soundbar mit einer der zwei Kabeloptionen an das Fernsehgerät an:

- Option 1: HDMI™ ARC (bevorzugt)
- Option 2: Optisch

Hinweis: Die bevorzugte Option ist das Anschließen der Soundbar unter Verwendung des HDMI-Kabels an den HDMI ARC- oder Audio Return Channel-Anschluss.

1. Suchen Sie an der Rückseite des Fernsehgeräts das **HDMI IN-** und **Audio OUT-** (digital) Anschlussfeld.

Das Anschlussfeld Ihres Fernsehgeräts sieht möglicherweise nicht wie abgebildet aus. Suchen Sie nach der Form des Anschlusses.

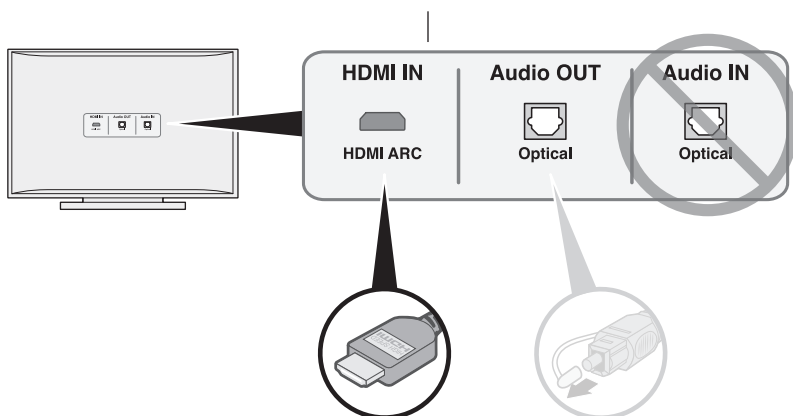

Option 1: HDMI™ ARC (bevorzugt)

Verwenden Sie das HDMI-Kabel für diese Verbindung.

Option 2: Optisch

Wenn Ihr Fernsehgerät keinen HDMI ARC-Anschluss hat, verwenden Sie das optische Kabel für diese Verbindung.

2. Auswählen eines Audiokabels.

Hinweis: Falls Ihr Fernsehgerät keinen HDMI ARC- oder optischen Anschluss hat, sehen Sie unter „Fehlerbehebung“ auf Seite 45 nach.

Anschließen der Soundbar an das Fernsehgerät

Schließen Sie nach Auswahl eines Audiokabels die Soundbar an das Fernsehgerät an.

Option 1: HDMI™ ARC (bevorzugt)

1. Schließen Sie ein Ende des HDMI™-Kabels an den **HDMI ARC**-Anschluss des Fernsehgeräts an.

Hinweis: Wenn Sie den Anschluss nicht an den **HDMI ARC**- oder **Audio Return Channel**-Anschluss vornehmen, hören Sie keinen Ton aus der Soundbar. Falls Ihr Fernsehgerät keinen HDMI ARC-Anschluss hat, sehen Sie unter „Option 2: Optisch“ auf Seite 14 nach.

2. Schließen Sie das andere Ende des Kabels an den mit **HDMI OUT TO TV (ARC)**-Anschluss an der Soundbar an.

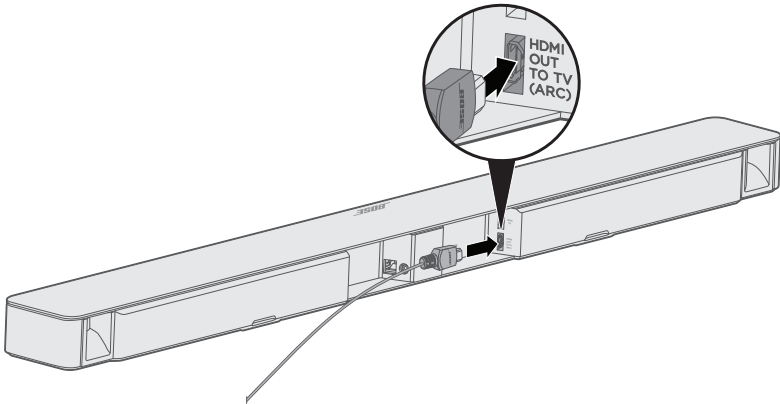

Option 2: Optisch

Wenn Ihr Fernsehgerät keinen HDMI™ ARC-Anschluss hat, verwenden Sie das optische Kabel, um die Soundbar an das Fernsehgerät anzuschließen.

ACHTUNG: Stellen Sie sicher, dass Sie die Schutzkappe von beiden Enden des optischen Kabels entfernt haben. Wenn Sie den Stecker falsch herum hineinstecken, kann dies den Stecker und/oder Anschluss beschädigen.

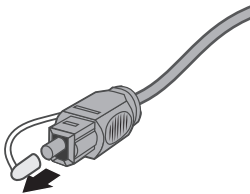

1. Schließen Sie ein Ende des optischen Kabels an den **Optical OUT**-Anschluss des Fernsehgeräts an.
2. Halten Sie den Stecker am anderen Ende des optischen Kabels mit dem Bose®-Logo nach unten.
3. Richten Sie den Stecker am **OPTICAL IN**-Anschluss der Soundbar aus und stecken Sie ihn vorsichtig hinein.

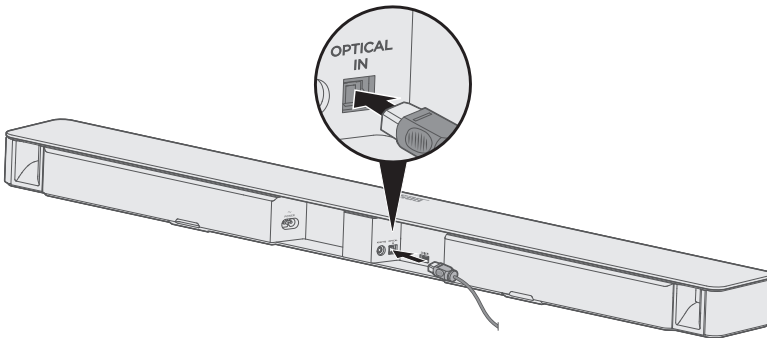

Hinweis: Der Anschluss hat eine Tür mit Scharnier, die nach innen schwenkt, wenn Sie den Stecker hineinstecken.

4. Stecken Sie den Stecker fest in den Anschluss, bis Sie ein Klicken hören oder spüren.



Anschluss an das Stromnetz

1. Schließen Sie einen Stecker des Netzkabels an den Anschluss **POWER** an der Rückseite der Soundbar an.
2. Schließen Sie den anderen Stecker des Netzkabels an eine stromführende Netzsteckdose an.

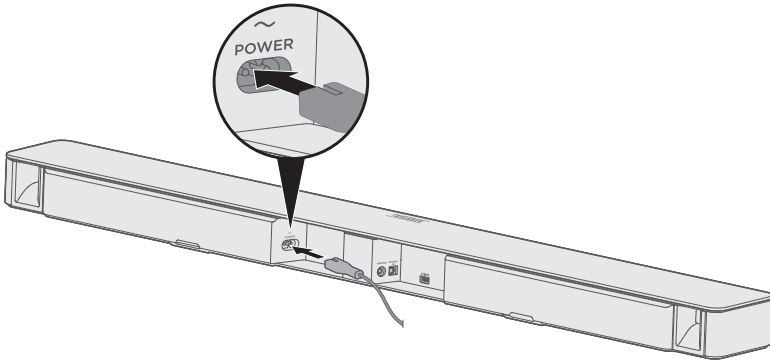

Einlegen der Batterien der Fernbedienung

1. Öffnen Sie die Batterieabdeckung auf der Rückseite der Fernbedienung.
2. Legen Sie die zwei mitgelieferten AAA 1,5-V-Batterien (IEC-LR3) ein. Beachten Sie die Polung. Die Symbole **+** und **-** auf den Batterien und im Batteriefach müssen übereinstimmen.
3. Schließen Sie die Batteriefach-Abdeckung wieder.

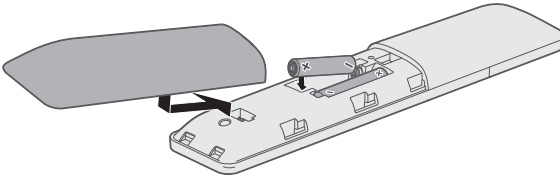

Einschalten der Soundbar

Drücken Sie auf der Fernbedienung , um die Soundbar einzuschalten.

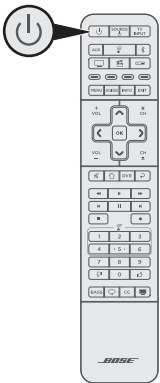



Die Soundbar schaltet sich ein.

Hinweis: Beim erstmaligen Einschalten ist die Soundbar auf TV  voreingestellt. Sonst ist die Soundbar auf die zuletzt verwendete Quelle voreingestellt.

Abstimmen der Soundbar mit einem Bassmodul oder Surround-Lautsprechern (optional)

Wenn Sie das optionale Acoustimass® 300 Wireless-Bassmodul oder Virtually Invisible® 300 Wireless-Surround-Lautsprecher gekauft haben, können Sie diese jetzt oder später drahtlos mit der Soundbar abstimmen.

Hinweise:

- Wenn Sie die Abstimmung jetzt und nicht später durchführen, müssen Sie bestimmte Schritte, z. B. die Ausführung der ADAPTIQ®-Audiokalibrierung, nicht erneut durchführen.
 - Sie müssen das Bassmodul und die Surround-Lautsprecher getrennt abstimmen.
1. Schließen Sie entweder das Bassmodul oder die Surround-Lautsprecher an den Strom an. Sehen Sie dazu in der Acoustimass® 300- oder Virtually Invisible® 300-Kurzanleitung oder -Bedienungsanleitung nach.
 2. Drücken Sie auf der Fernbedienung die SoundTouch®-Taste .
 3. Halten Sie **7** gedrückt, bis die Verbindungsanzeige  an der Soundbar weiß blinkt.

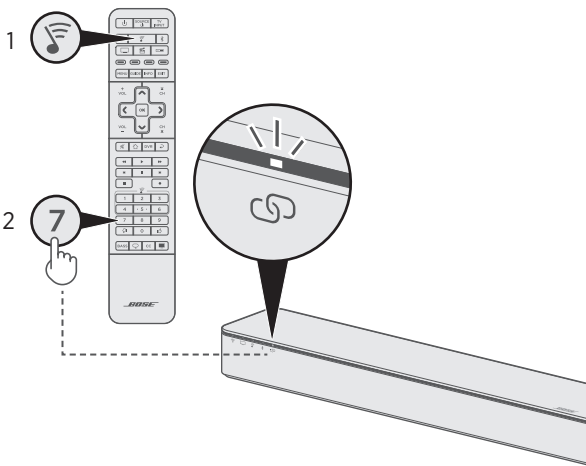

Nach der Abstimmung geben das Bassmodul oder die Surround-Lautsprecher einen Ton ab und  an der Soundbar leuchtet weiß.

4. Wiederholen Sie die Schritte 1 bis 3, bis alle Bassmodule und Surround-Lautsprecher abgestimmt sind.

Hinweis: Wenn die Soundbar nicht mit dem Bassmodul oder den Surround-Lautsprechern abgestimmt wird, sehen Sie unter „Fehlerbehebung“ auf Seite 45 nach.

Ausschalten der TV-Lautsprecher

Um keinen verzerrten Ton zu hören, schalten Sie die TV-Lautsprecher aus.

Weitere Informationen finden Sie in der Bedienungsanleitung Ihres Fernsehgeräts.

Überprüfen des Tons

1. Schalten Sie das Fernsehgerät ein.
2. Wenn Sie eine Kabel-/Satellitenanlage oder eine andere sekundäre Quelle verwenden:
 - Schalten Sie diese Quelle ein.
 - Wenn die sekundäre Quelle an das Fernsehgerät angeschlossen ist, wählen Sie den entsprechenden Eingang am Fernsehgerät. Wenn Sie die Fernbedienung nicht programmiert haben, müssen Sie eine andere Fernbedienung verwenden.

3. Einschalten der Soundbar.

Sie sollten Ton von der Soundbar hören.

4. Drücken Sie  auf der Fernbedienung.

Sie sollten keinen Ton von den TV-Lautsprechern oder der Soundbar hören.

Hinweis: Wenn Sie keinen Ton aus der Soundbar hören oder Ton aus den TV-Lautsprechern hören, sehen Sie unter „Fehlerbehebung“ auf Seite 45 nach.

Über die ADAPTiq®-Audiokalibrierung

Führen Sie nach Einrichten der Soundbar und Abstimmen des optionalen Bassmoduls oder der Surround-Lautsprecher die ADAPTiq®-Audiokalibrierung aus, um optimale akustische Leistung zu erhalten. Die ADAPTiq®-Audiokalibrierung passt den Sound der Soundbar an die Akustik im Hörbereich an, indem fünf Audiomessungen durchgeführt werden. Für die Audiokalibrierung benötigen Sie 10 Minuten, in denen es im Raum ruhig ist.

Während der ADAPTiq®-Audiokalibrierung misst ein Mikrofon oben am mitgelieferten ADAPTiq®-Headset die Klangeigenschaften Ihres Raums, um den optimalen Klang festzustellen.

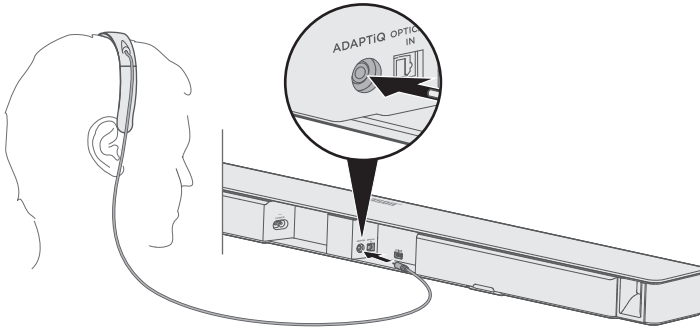

Ausführen der ADAPTiq®-Audiokalibrierung

1. Schließen Sie das Kabel des ADAPTiq®-Headsets an den Anschluss **ADAPTiq** an der Soundbar an.





2. Setzen Sie das ADAPTiq®-Headset auf Ihren Kopf.
3. Drücken Sie auf der Fernbedienung die SoundTouch®-Taste .

SETUP FERTIGSTELLEN

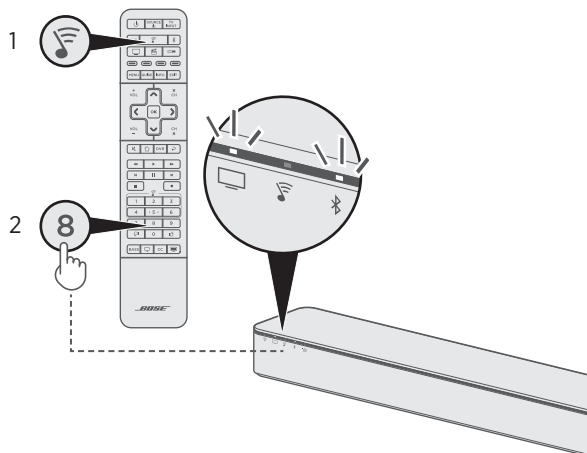
4. Halten Sie **8** gedrückt, bis die TV-Anzeige  und die *Bluetooth*-Anzeige  an der Soundbar grün leuchten.



Der ADAPTiQ®-Vorgang beginnt.

Hinweis: Wenn Sie Ihre Sprache nicht hören, drücken Sie  und  auf dem Navigationspad (siehe Seite 21), um durch die Sprachen zu schalten. Um die Sprache zurückzusetzen, halten Sie **8** 10 Sekunden lang gedrückt.

5. Folgen Sie den Sprachbefehlen, bis der ADAPTiQ-Vorgang abgeschlossen ist.

Wenn Sie eine Fehlermeldung hören und die ADAPTiQ-Audiokalibrierung nicht abschließen können, sehen Sie unter „Fehlermeldungen der ADAPTiQ®-Audiokalibrierung“ auf Seite 49 nach.

6. Trennen Sie das ADAPTiQ-Headset von der Soundbar und bewahren Sie es sicher auf.

Wenn Sie später das optionale Bassmodul oder die Surround-Lautsprecher abstimmen, die Soundbar umstellen oder montieren oder Möbel an einen anderen Ort stellen, führen Sie die ADAPTiQ-Audiokalibrierung erneut aus, um optimalen Klang sicherzustellen.

Tasten der Universalfernbedienung

Verwenden Sie die Fernbedienung, um Quellen zu steuern, die an das Fernsehgerät oder die Soundbar angeschlossen sind, die Lautstärke und den Bass anzupassen, Kanäle zu wechseln, den Dialogmodus zu verwenden, Wiedergabefunktionen zu verwenden und Funktionen der Kabel-/Satellitenanlage zu aktivieren.

Schaltet die Soundbar ein/aus und steuert die automatische Aktivierung (siehe Seite 30)

Quellenauswahl

Funktionstasten (siehe Seite 30)

Zeigt die Internet-Startseite des Fernsehgeräts oder das Startmenü der aktuellen Quelle an

Listet aufgenommene DVR-Programme auf

Zifferntasten. Die Nummern 1 bis 6 können SoundTouch®-Presets wiedergeben.

Passt die Basseinstellung an (siehe Seite 29)

Dialogmodus (siehe Seite 30)

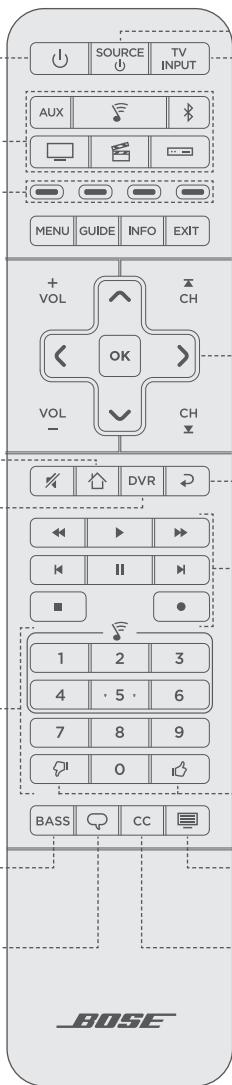

Schaltet eine ausgewählte Quelle ein/aus

Wählt eine Quelle, die an Ihr Fernsehgerät angeschlossen ist

Navigationspad

Vorheriger Kanal, vorheriges Kapitel oder vorheriger Track



Wiedergabe-Bedienelemente

Drücken Sie diese Taste, um anzugeben, ob Ihnen die aktuelle Wiedergabeauswahl gefällt/nicht gefällt (für die Verwendung mit teilnehmenden Musikdiensten)

Teletext-Modus

Untertitel





Programmieren der Universalfernbedienung

Die Universalfernbedienung hat vier programmierbare Quellentasten (, **AUX**,  und ). Sie können diese Tasten durch Eingabe des Codes für die Marke Ihrer Quelle programmieren, um Ihr Fernsehgerät, Ihre Kabel-/Satellitenanlage, einen DVD- oder Blu-ray Disc™-Player, ein Spielersystem, einen DVR oder eine andere AUX-Quelle zu steuern. Es kann mehrere Codes für die Quelle geben. Sie müssen diesen Vorgang möglicherweise mehrmals durchführen, um den richtigen Code zu finden.

Code finden

1. Schalten Sie die Quelle ein.
2. Suchen Sie den Code für die Marke Ihrer Quelle in der Setup-Anleitung der Universal-Fernbedienung (mitgeliefert).

Code eingeben

1. Halten Sie auf der Fernbedienung die entsprechende Quellentaste (, **AUX**,  oder ) gedrückt, bis alle sechs Quellentasten leuchten, und lassen Sie sie dann los. Um zum Beispiel Ihr Fernsehgerät zu programmieren, halten Sie  gedrückt, bis alle sechs Quellentasten leuchten. Lassen Sie die Taste dann los. Die entsprechende Quellentaste leuchtet weiter.
2. Geben Sie den Code für die Marke Ihrer Quelle auf dem Ziffernblock ein und drücken Sie **vol.**⁺.

Code testen

1. Testen Sie die grundlegenden Funktionen der Quelle, indem Sie die Anweisungen für Ihre Quelle befolgen:
 - **TV:** Drücken Sie die Kanaltasten. Drücken Sie **MENU**. Das Einstellungen-Menü wird angezeigt. Drücken Sie **◀** und **▶** zum Navigieren.
 - **Kabel-/Satellitenanlage:** Drücken Sie **GUIDE**. Die Programmübersicht wird angezeigt. Drücken Sie **◀** und **▶** zum Navigieren.
 - **DVD- oder Blu-ray Disc™-Player:** Drücken Sie **GUIDE**. Das Einstellungen-Menü wird angezeigt. Drücken Sie **◀** und **▶** zum Navigieren.
 - **Spielersystem:** Drücken Sie **◀** und **▶**, um durch Ihr Menü zu navigieren.
2. Auf Basis der Reaktion der Quelle auf grundlegende Funktionen:
 - **Fernbedienung reagiert genau:** Drücken Sie **EXIT**, um die Programmierung zu beenden und Ihre Einstellungen zu speichern.
 - **Fernbedienung reagiert nicht oder reagiert nicht genau:**
 - **Wenn die Quellentaste leuchtet:** Drücken Sie **vol.**⁺, um zum nächsten Code zu gehen. Wiederholen Sie die Schritte 1 und 2 in „Code testen“. Sie müssen diesen Vorgang möglicherweise 30 Mal oder öfter wiederholen. Wenn alle sechs Tasten drei Mal blinken, haben Sie durch alle Codes Ihrer Quelle geschaltet.

- **Wenn die Quelltaste ausgeschaltet ist:** Ihre Fernbedienung hat den Programmiermodus beendet. Wiederholen Sie die Schritte 1 und 2 in „Code eingeben“ und 1 und 2 in „Code testen“.

Hinweis: Es kann sein, dass Ihre Quelle nicht mit Universalfernbedienungen kompatibel ist oder keine IR-Signale akzeptiert. Weitere Informationen finden Sie in der Bedienungsanleitung Ihrer Quelle.



Anpassen der Power-Taste

Sie können die Netztaste  auf der Fernbedienung so einstellen, dass Sie damit die Soundbar, das Fernsehgerät und andere Quellen gleichzeitig ein-/ausschalten können.

1. Programmieren Sie die Fernbedienung für die Steuerung des Fernsehgeräts und der Quelle (siehe Seite 22).
2. Halten Sie  und die entsprechende Quelltaste gleichzeitig 10 Sekunden lang gedrückt, bis beide Tasten drei Mal blinken.

Erneutes Synchronisieren der Quelle und des Fernsehgeräts

Nach dem Anpassen der Power-Taste kann es sein, dass die Quelle und das Fernsehgerät nicht mehr synchronisiert sind und nicht gleichzeitig ein-/ausgeschaltet werden können. Gehen Sie wie folgt vor, um das System erneut zu synchronisieren.

1. Drücken Sie die Quelltaste für die Quelle, die nicht synchron ist.
2. Drücken Sie  ^{SOURCE}, um die Quelle ein-/auszuschalten.
3. Drücken Sie .

Die Quellen schalten sich gleichzeitig ein/aus.

Programmieren einer nicht von Bose stammenden Fernbedienung

Sie können eine nicht von Bose stammende Fernbedienung, zum Beispiel die Fernbedienung Ihrer Kabel-/Satellitenanlage, für die Steuerung der Soundbar programmieren. Eine Anleitung finden Sie in der Bedienungsanleitung der nicht von Bose stammenden Fernbedienung oder auf der Website der Kabel-/Satellitenanlage.

Nach der Programmierung kann die nicht von Bose stammende Fernbedienung grundlegenden Funktionen wie Ein-/Ausschalten und Lautstärke steuern.

Hinweis: Die nicht von Bose stammende Fernbedienung muss IR-Signale (Infrarot) zur Steuerung der Soundbar senden können.

EINRICHTEN VON SOUNDTOUCH®

Mit der SoundTouch®-App können Sie SoundTouch® von Ihrem Smartphone, Tablet oder Computer aus steuern. Mithilfe der App fungiert Ihr intelligentes Gerät als Fernbedienung für die Soundbar.

Von der App aus können Sie Ihre SoundTouch®-Einstellungen verwalten, Musikdienste hinzufügen, lokale und globale Internet-Radiosender erkunden, Presets einstellen und Musik streamen. Neue Funktionen werden regelmäßig hinzugefügt.

Hinweis: Wenn Sie SoundTouch® bereits für einen anderen Lautsprecher eingerichtet haben, sehen Sie unter „Hinzufügen der Soundbar zu einem vorhandenen Konto“ auf Seite 25 nach.

Herunterladen und Installieren der SoundTouch®-App

Laden Sie auf Ihrem Smartphone oder Tablet die Bose® SoundTouch®-App herunter.



SoundTouch® app

- **Apple-Benutzer:** Download vom App Store
- **Android™-Benutzer:** Download vom Google Play™ Store
- **Amazon Kindle Fire-Benutzer:** Download vom Amazon Appstore für Android



Befolgen Sie die Anweisungen in der App, um die Einrichtung abzuschließen. Sie umfasst das Hinzufügen der Soundbar zu Ihrem Wi-Fi-Netzwerk, die Erstellung eines SoundTouch®-Kontos, das Hinzufügen einer Musikbibliothek und die Verwendung von Musikdiensten.

Sobald Sie die Soundbar in Ihrem Wi-Fi-Netzwerk eingerichtet haben, können Sie sie von jedem Smartphone oder Tablet im selben Netzwerk aus steuern.

Hinweis: Eine Anleitung für die Verwendung eines Computers zum Einrichten finden Sie unter Seite 43.

Tipp: Sobald Sie die Soundbar in Ihrem Wi-Fi-Netzwerk eingerichtet haben, können Sie sie von jedem Smartphone oder Tablet im selben Netzwerk aus steuern. Laden Sie die SoundTouch®-App auf ein intelligentes Gerät herunter. Sie müssen dasselbe SoundTouch®-Konto für alle Geräte verwenden, die an die Soundbar angeschlossen sind.

Supportcenter für SoundTouch®-Eigentümer

 global.Bose.com/Support/ST300

Diese Website bietet Zugriff auf das Supportcenter des Eigentümers, das Bedienungsanleitungen, Artikel, Tipps, Tutorials, eine Videobibliothek und die Eigentümer-Community umfasst, in der Sie Fragen und Antworten posten können.

Hinzufügen der Soundbar zu einem vorhandenen Konto

Wenn Sie SoundTouch® bereits auf einem anderen Lautsprecher eingerichtet haben, müssen Sie die SoundTouch®-App nicht erneut herunterladen.

Wählen Sie in der App  > **Einstellungen** > **Lautsprecher hinzufügen oder neu verbinden**.

Die App führt Sie durch die Einrichtung.

Verbinden der Soundbar mit einem neuen Netzwerk

Wenn sich Ihre Netzwerkinformationen ändern, fügen Sie die Soundbar zum neuen Netzwerk hinzu. Sie können dies tun, indem Sie die Soundbar in den Setup-Modus versetzen.

1. Wählen Sie in der App  > **Einstellungen** > **Lautsprechereinstellungen** und anschließend Ihre Soundbar aus.
2. Wählen Sie **LAUTSPRECHER VERBINDEN**.

Die App führt Sie durch die Einrichtung.

VERWENDEN DER SOUNDTOUCH®-APP

Sie können sechs Presets für Ihre bevorzugten Streaming-Musikdienste, Wiedergabelisten, Künstler, Alben oder Songs aus Ihrer Musikbibliothek festlegen. Sie können auf Ihre Musik jederzeit durch Berühren einer Schaltfläche mithilfe der SoundTouch®-App zugreifen.

Beachten Sie Folgendes, bevor Sie Presets verwenden:

- Sie können Presets in der App und auf der Fernbedienung einstellen.
- Wenn die Preset-Quelle Ihre Musikbibliothek ist, vergewissern Sie sich, dass der Computer, auf dem Sie Ihre Musikbibliothek speichern, eingeschaltet und mit demselben Netzwerk wie die Soundbar verbunden ist.
- Sie können keine Presets für einen *Bluetooth*-Stream einstellen.

Einstellen eines Presets

1. Streamen Sie mithilfe der App Musik zur Soundbar.
2. Drücken Sie auf der Fernbedienung die SoundTouch®-Taste .
3. Halten Sie, während die Musik wiedergegeben wird, ein Preset (1 bis 6) auf der Fernbedienung gedrückt, bis die Soundbar einen Ton abgibt.

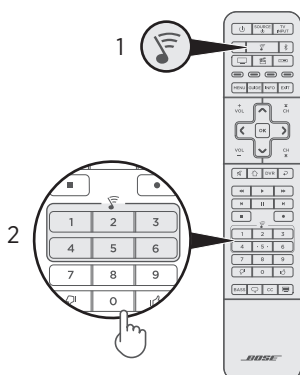



Hinweis: Informationen zur Verwendung der SoundTouch®-App zum Einstellen und Ändern Ihrer Presets finden Sie unter global.Bose.com/Support/ST300

Wiedergeben eines Preset

Sobald Sie Ihre Presets personalisiert haben, drücken Sie ein Preset auf der Fernbedienung, um Musik wiederzugeben.

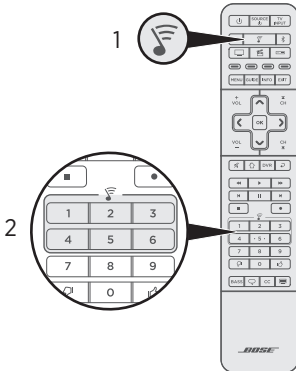
1. Drücken Sie auf der Fernbedienung die SoundTouch®-Taste .
2. Drücken Sie ein Preset (1 bis 6) auf der Fernbedienung, um dieses Preset wiederzugeben.





Hinweis: Wenn Sie keine Musik hören und die SoundTouch®-Anzeige  an der Soundbar zweimal gelb blinkt, sehen Sie unter „Einstellen eines Presets“ auf Seite 26 nach.

Quellenauswahl

Sie können zwischen Quellen umschalten, indem Sie die verschiedenen Eingänge an Ihrem Fernsehgerät mithilfe der Fernbedienung auswählen. Informationen zum Verbinden eines abgestimmten Geräts über *Bluetooth* finden Sie unter Seite 34.

Hinweise:

- Vergewissern Sie sich, bevor Sie beginnen, dass Sie die Fernbedienung für die Steuerung der Quellen programmiert haben (siehe Seite 22).
- Bei Drücken von , **AUX**,  oder  auf der Fernbedienung wird die Quelle nicht umgeschaltet. Die Soundbar wird eingeschaltet und der Modus der Fernbedienung wird so geändert, dass Sie die Funktionen der Quelle steuern können.

1. Drücken Sie die Taste für die Quelle, die Sie steuern möchten.

Die Quellentaste leuchtet.



2. Drücken Sie .

Die Quelle schaltet sich ein.

3. Wenn die Quelle an Ihr Fernsehgerät angeschlossen ist, drücken Sie  und wählen Sie den richtigen Eingang am Fernsehgerät.

Einstellen der Lautstärke

Auf der Fernbedienung:

- Drücken Sie , um die Lautstärke zu erhöhen.
- Drücken Sie , um die Lautstärke zu verringern.
- Drücken Sie , um den Ton stumm zu schalten oder die Stummschaltung aufzuheben.

Anpassen der Basseinstellung

Sie können die Basseinstellung der Soundbar mit der SoundTouch®-App oder der Fernbedienung anpassen. Nähere Informationen zur SoundTouch®-App finden Sie unter Seite 24.

1. Drücken Sie auf der Fernbedienung **BASS**.

Die Anzeigen an der Soundbar leuchten, um die aktuelle Basseinstellung wie unten dargestellt zu zeigen.

Basseinstellung	Anzeigeaktivität
+4	
+3	
+2	
+1	
0 (Standard)	
-1	
-2	
-3	
-4	

2. Auf der Fernbedienung:

- Drücken Sie **vol⁺**, um den Bass zu erhöhen.
- Drücken Sie **vol⁻**, um den Bass zu verringern.

3. Drücken Sie **BASS**. Die Soundbar speichert Ihre Einstellungen.

Hinweis: Informationen zur optimalen Tonqualität bei reinen Sprachprogrammen, zum Beispiel Nachrichten und Talk-Shows, finden Sie unter „Dialogmodus“ auf Seite 30.

Zurücksetzen der Basseinstellungen

Halten Sie auf der Fernbedienung **BASS** gedrückt, bis die SoundTouch®-Anzeige an der Soundbar zweimal blinkt.

Die Basseinstellung wird auf die werkseitigen Einstellungen zurückgesetzt.

Funktionstasten

Die roten, grünen, gelben und blauen Tasten auf der Fernbedienung stimmen mit den farbkodierten Funktionstasten Ihrer Kabel-/Satellitenanlage oder den Teletext-Funktionen überein.

- **Funktionen der Kabel-/Satellitenanlage:** Sehen Sie in der Bedienungsanleitung der Kabel-/Satellitenanlage nach.
- **Teletext-Funktionen:** Entsprechen den farbkodierten Seitennummern, Überschriften oder Kürzeln auf einer Teletext-Anzeige.

Dialogmodus

Der Dialogmodus verbessert die Verständlichkeit von Dialogen und Sprache in Filmen, TV-Programmen und Podcasts durch Anpassen der Tonbalance des Systems.

Drücken Sie die Dialogmodus-Taste  auf der Fernbedienung, um zwischen Dialogmodus und Ihren Standard-Audioeinstellungen umzuschalten.

Die Statusanzeige für die aktuelle Quelle leuchtet grün, wenn der Dialogmodus aktiviert ist (siehe Seite 36).

Hinweis: Wenn Sie die Soundbar ausschalten, wird der Dialogmodus deaktiviert.

Dauerhafter Dialogmodus

Sie können das System so einstellen, dass der Dialogmodus bei Ausschalten der Soundbar nicht deaktiviert wird.

Um den dauerhaften Dialogmodus zu aktivieren oder zu deaktivieren, halten Sie auf der Fernbedienung  gedrückt, bis die Statusanzeige für die aktuelle Quelle zweimal grün blinkt (siehe „Systemstatusanzeigen“ auf Seite 36).

Automatische Aktivierung

Sie können die Soundbar so einstellen, dass sie sich einschaltet, sobald sie ein Tonsignal empfängt. Dies ist am sehr nützlich, wenn das Fernsehgerät mithilfe des optischen Kabels angeschlossen ist, da bei den meisten HDMI™ ARC-Verbindungen diese Funktion standardmäßig aktiviert ist.

Um zwischen der automatischen Aktivierung und den Standard-Energieeinstellungen umzuschalten, halten Sie  auf der Fernbedienung gedrückt, bis die Soundbar einen Ton abgibt. Ein ansteigender Ton bedeutet, dass die automatische Aktivierung eingeschaltet ist, und ein absteigender Ton bedeutet, dass die automatische Aktivierung ausgeschaltet ist.

Bluetooth-Drahtlostechnologie ermöglicht es Ihnen, Musik von Mobilgeräten wie Smartphones, Tablets und Laptop-Computer zu streamen. Bevor Sie Musik von einem Mobilgerät streamen können, müssen Sie das Mobilgerät mit der Soundbar abstimmen.

Auswählen der Abstimmmethode

Sie können Ihr Mobilgerät mithilfe von *Bluetooth*-Drahtlostechnologie oder Near Field Communication (NFC) mit der Soundbar abstimmen.

Was ist NFC?

NFC verwendet *Bluetooth*-Technologie, um es zwei Geräten zu ermöglichen, durch einfaches gegenseitiges Berühren der Geräte eine drahtlose Kommunikation miteinander herzustellen. Sehen Sie in der Bedienungsanleitung Ihres Mobilgeräts nach, um zu erfahren, ob Ihr Modell NFC unterstützt.

Wenn Ihr Mobilgerät <i>Bluetooth</i> -Abstimmung über NFC nicht unterstützt oder Sie nicht sicher sind:	Befolgen Sie die Anleitung für „Abstimmen Ihres Mobilgeräts“ auf Seite 32.
Wenn Ihr Mobilgerät <i>Bluetooth</i> -Abstimmung mithilfe von NFC unterstützt:	Befolgen Sie die Anleitung für „Abstimmen eines Mobilgeräts mit NFC“ auf Seite 33.

Hinweis: Wenn Ihr Gerät *Bluetooth*-Abstimmung über NFC unterstützt, können Sie beide Abstimmmethoden verwenden.

Abstimmen Ihres Mobilgeräts

1. Halten Sie auf der Fernbedienung die *Bluetooth*-Taste  gedrückt, bis die *Bluetooth*-Anzeige  an der Soundbar blau blinkt.

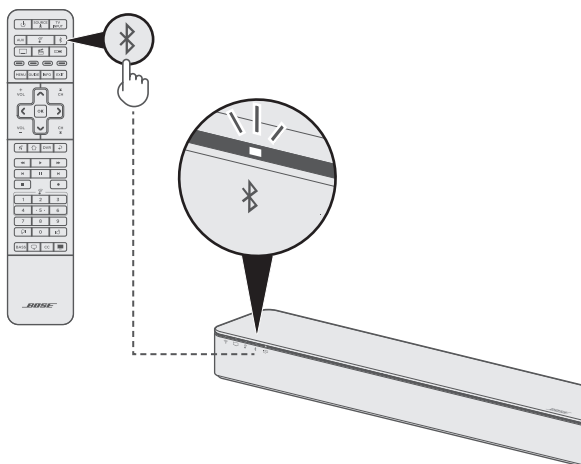

2. Schalten Sie auf Ihrem Mobilgerät die *Bluetooth*-Funktion ein.

Tipp: Das *Bluetooth*-Menü finden Sie normalerweise im Einstellungs-Menü.

3. Wählen Sie Ihre SoundTouch®-Soundbar aus der Geräteliste aus.

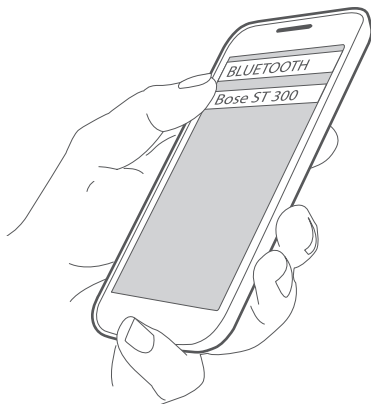

Nach der Abstimmung leuchtet  an der Soundbar weiß, die Soundbar gibt einen Ton ab und der Name des Systems wird in der Geräteliste als verbunden angezeigt.

Abstimmen eines Mobilgeräts mit NFC

1. Entsperren Sie bei eingeschalteter Soundbar Ihr Mobilgerät und schalten Sie die *Bluetooth*- und NFC-Funktionen ein. Informationen zu diesen Funktionen finden Sie in der Bedienungsanleitung Ihres Mobilgeräts.
2. Tippen Sie mit dem NFC-Berührungspunkt an Ihrem Mobilgerät vorsichtig oben auf die Soundbar hinter dem Bose®-Logo.

Ihr Mobilgerät fordert Sie möglicherweise auf, die Abstimmung zu akzeptieren.

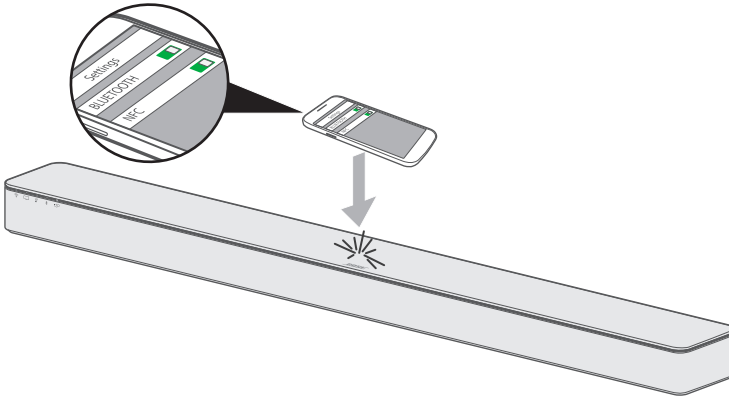

Nach der Abstimmung leuchtet die *Bluetooth*-Anzeige ⌘ an der Soundbar weiß und die Soundbar gibt einen Ton ab.

Verbinden mit einem abgestimmten Gerät

Sie können Ton von einem Mobilgerät zum System streamen.

Hinweis: Wenn in der Abstimmliste der Soundbar mehrere Mobilgeräte gespeichert sind, kann es ein oder zwei Minuten dauern, bis das abgestimmte Gerät verbunden ist. Die *Bluetooth*-Anzeige der Soundbar zeigt den Verbindungsstatus an (siehe Seite 36).

1. Drücken Sie auf der Fernbedienung die *Bluetooth*-Taste .

Die Soundbar verbindet sich mit dem letzten Mobilgerät, das zur Soundbar gestreamt hat.

2. Geben Sie auf dem Mobilgerät Musik wieder.

Wenn Sie keinen Ton von einem abgestimmten Gerät streamen können

Die Soundbar hat möglicherweise die Verbindung zum Mobilgerät verloren. Prüfen Sie die *Bluetooth*-Anzeige der Soundbar. Wenn sich das abgestimmte System außerhalb der Reichweite der Soundbar befindet, bringen Sie das Gerät in den Bereich.

Trennen eines Mobilgeräts

- Schalten Sie die *Bluetooth*-Funktion am Mobilgerät aus.
- Wenn Ihr Mobilgerät NFC unterstützt, tippen Sie mit dem NFC-Berührungspunkt am Mobilgerät oben hinter dem Bose®-Logo auf die Soundbar.

Erneutes Verbinden eines Mobilgeräts

- Wenn die Soundbar eingeschaltet ist, versucht sie, sich mit dem zuletzt verbundenen Mobilgerät erneut zu verbinden.
Hinweis: Das Mobilgerät muss sich innerhalb der Reichweite befinden und eingeschaltet sein.
- Wenn Ihr Mobilgerät NFC unterstützt, tippen Sie mit dem NFC-Berührungspunkt am Mobilgerät oben hinter dem Bose®-Logo auf die Soundbar.

Löschen der Abstimmliste der Soundbar

Sie können bis zu acht abgestimmte Mobilgeräte in der Abstimmliste der Soundbar speichern.

1. Halten Sie auf der Fernbedienung die *Bluetooth*-Taste \times 10 Sekunden lang gedrückt, bis die *Bluetooth*-Anzeige \times an der Soundbar zweimal weiß blinkt. Die Soundbar gibt einen Ton ab.
2. Löschen Sie die SoundTouch® 300-Soundbar aus der *Bluetooth*-Liste am Mobilgerät.

Alle Mobilgeräte werden gelöscht und die Soundbar ist für das Abstimmen mit einem neuen Mobilgerät bereit.

Systemstatusanzeigen

An der Vorderseite der Soundbar befinden sich eine Reihe von Anzeigen, die den Systemstatus anzeigen.

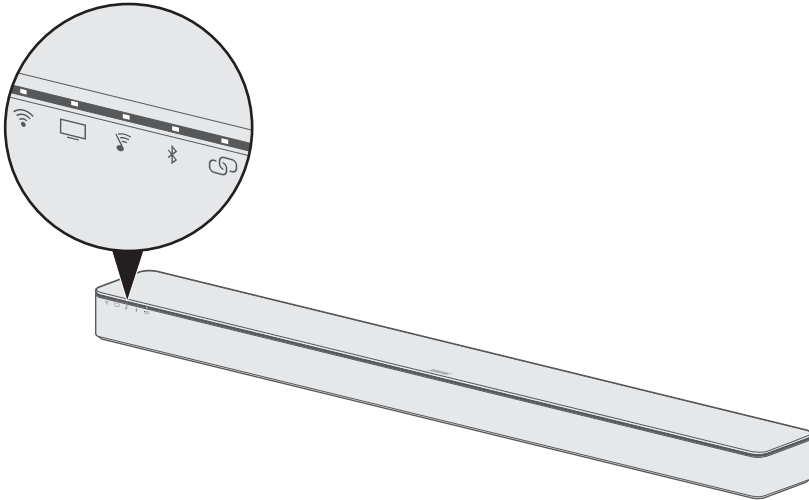







Wi-Fi-Anzeige

Zeigt den Wi-Fi-Verbindungsstatus des Systems an.

Anzeigeaktivität	Systemzustand
Blinkt weiß	Verbindung mit dem Wi-Fi-Netzwerk wird hergestellt
Leuchtet weiß (dunkel)	Energiesparmodus und mit dem WLAN-Netzwerk verbunden
Leuchtet weiß (hell)	System ist eingeschaltet und mit dem Wi-Fi-Netzwerk verbunden
Gelb	System ist im Setup-Modus

TV-Anzeige

Zeigt den Verbindungsstatus der TV-Quelle und aller Quellen an, die mit dem Fernsehgerät oder der Soundbar verbunden sind.

Anzeigeaktivität	Systemzustand
Weiß	TV, AUX ,  oder  ist als aktuelle Quelle ausgewählt
Grün	TV, AUX ,  oder  ist als aktuelle Quelle ausgewählt und Dialogmodus ist aktiviert
Doppeltes grünes Blinken	TV, AUX ,  oder  ist als aktuelle Quelle ausgewählt und dauerhafter Dialogmodus ist aktiviert.

SoundTouch®-Anzeige

Anzeigeaktivität	Systemzustand
Blinkt weiß	Verbindung zu einer SoundTouch®-Quelle wird hergestellt
Leuchtet weiß	System gibt eine SoundTouch®-Quelle wieder
Gelb	<ul style="list-style-type: none"> • Sender oder Bibliothek nicht gefunden • Ungültiges Konto • Allgemeiner Fehler • Sender oder Dienst nicht verfügbar
Doppeltes gelbes Blinken	<ul style="list-style-type: none"> • Preset leer • Grenze beim Überspringen erreicht
Grün	SoundTouch® ist als aktuelle Quelle ausgewählt und Dialogmodus ist aktiviert
Doppeltes grünes Blinken	SoundTouch® ist als aktuelle Quelle ausgewählt und dauerhafter Dialogmodus ist aktiviert.

Bluetooth-Anzeige

Zeigt den Verbindungsstatus von Mobilgeräten an, die über *Bluetooth* abgestimmt sind.

Anzeigeaktivität	Systemzustand
Blinkt blau	Bereit zum Verbinden
Blinkt weiß	Verbindung wird aufgebaut
Doppeltes weißes Blinken	Abstimmliste gelöscht
Leuchtet weiß	Verbunden
Grün	Verbunden und Dialogmodus ist aktiviert
Doppeltes grünes Blinken	Verbunden und dauerhafter Dialogmodus ist aktiviert.





Verbindungsanzeige

Zeigt den Verbindungsstatus zwischen der Soundbar und dem optionalen Acoustimass® 300 Wireless-Bassmodul oder Virtually Invisible® 300 Wireless-Surround-Lautsprechern an.

Anzeigeaktivität	Systemzustand
Blinkt weiß	Verbindung wird aufgebaut
Leuchtet weiß	Mit dem Bassmodul, den Surround-Lautsprechern oder beiden verbunden
Gelb	Vom Bassmodul, den Surround-Lautsprechern oder beiden getrennt
Blinkt gelb	Beide Surround-Lautsprecher sind auf denselben Kanal eingestellt, z. B. L (links) oder R (rechts)

Aktualisieren der Systemsoftware

Die SoundTouch®-App weist Sie darauf hin, wenn ein Softwareupdate für die Soundbar verfügbar ist. Sie können die Systemsoftware mit der App oder der Fernbedienung aktualisieren.

1. Drücken Sie auf der Fernbedienung die SoundTouch®-Taste .
2. Halten Sie die Untertitel-Taste **CC** gedrückt, bis die Wi-Fi-Anzeige , TV-Anzeige , SoundTouch®-Anzeige  und *Bluetooth*-Anzeige  an der Soundbar weiß blinken.

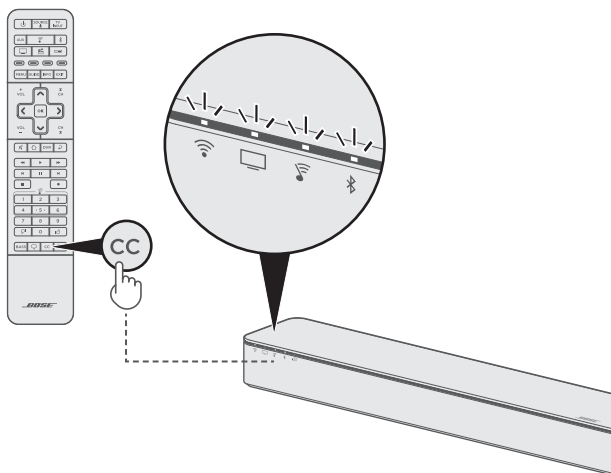





Die Soundbar wird neu gestartet, sobald das Update abgeschlossen ist.

Hinweis: Das Update kann mehrere Minuten dauern.

Deaktivieren der Wi-Fi-Funktion

Bei Deaktivieren von Wi-Fi wird auch die *Bluetooth*-Funktion deaktiviert.



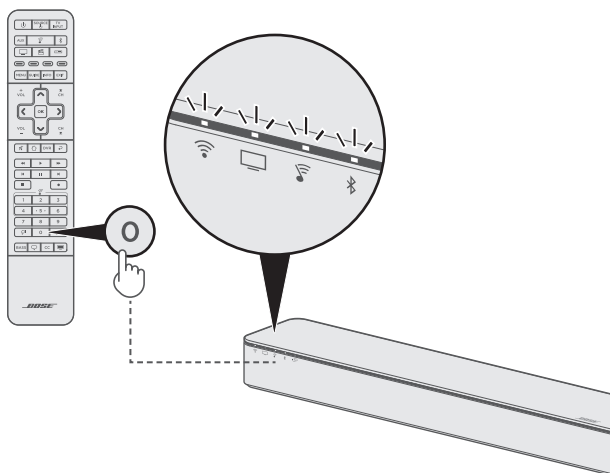

1. Drücken Sie auf der Fernbedienung die SoundTouch®-Taste .
2. Halten Sie **O** gedrückt, bis die Wi-Fi-Anzeige , TV-Anzeige , SoundTouch®-Anzeige  und *Bluetooth*-Anzeige  an der Soundbar weiß blinken.



Wenn Wi-Fi deaktiviert ist, schaltet sich  an der Soundbar aus.







Erneutes Aktivieren der Wi-Fi-Funktion

Beim erneuten Aktivieren von Wi-Fi wird auch die *Bluetooth*-Funktion wieder aktiviert.

1. Drücken Sie auf der Fernbedienung die SoundTouch®-Taste .
2. Halten Sie **O** gedrückt, bis , ,  und  an der Soundbar weiß blinken.

Zurücksetzen der Soundbar

Ein Zurücksetzen des Systems löscht alle Quellen-, Lautstärke-, Netzwerk- und ADAPTiQ®-Audiokalibrierungseinstellungen von der Soundbar und stellt die werkseitigen Originaleinstellungen wieder her.

1. Drücken Sie auf der Fernbedienung die SoundTouch®-Taste .
2. Halten Sie die TeleText-Taste  10 Sekunden lang gedrückt, bis die Wi-Fi-Anzeige , TV-Anzeige , SoundTouch®-Anzeige  und Bluetooth-Anzeige  an der Soundbar weiß blinken.

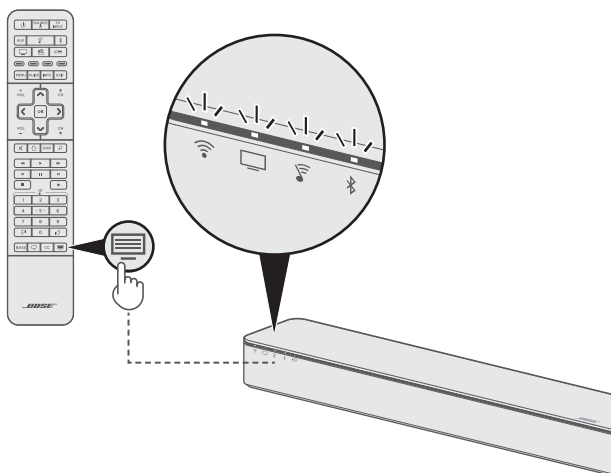

Die Soundbar wird neu gestartet und  an der Soundbar leuchtet gelb (Setup-Modus), wenn das Zurücksetzen abgeschlossen ist.

3. So stellen Sie das Netzwerk und die Audioeinstellungen der Soundbar wieder her:
 - Starten Sie die SoundTouch®-App auf Ihrem Smartphone oder Tablet und fügen Sie das System zum Netzwerk hinzu (siehe Seite 24).
 - Führen Sie die ADAPTiQ-Audiokalibrierung aus (siehe Seite 19).

Alternative Einrichtungsmethoden

Möglicherweise müssen Sie eine alternative Setup-Methode verwenden, um folgende Probleme zu beheben:

Symptom	Lösung
Keine freien HDMI™-Eingänge für Quellen am Fernsehgerät	Befolgen Sie die Anleitung für „Anschließen einer Quelle an die Soundbar“ auf Seite 41.
Kein Ton oder schlechte Tonqualität von einer Quelle, die an das Fernsehgerät angeschlossen ist	Befolgen Sie die Anleitung für „Wiedergabe von Ton direkt von einer Quelle, die an die Soundbar angeschlossen ist“ auf Seite 42.
SoundTouch®-App am Smartphone oder Tablet kann nicht eingerichtet werden	Befolgen Sie die Anleitung für „Einrichten der Soundbar mithilfe eines Computers“ auf Seite 43.

Anschließen einer Quelle an die Soundbar

Manche Fernsehgeräte haben zu wenige HDMI-Eingänge für alle Ihre Quellen.

Wenn die Soundbar an den HDMI ARC-Anschluss des Fernsehgeräts angeschlossen ist, können Sie dieses Problem beheben, indem Sie eine Quelle mit einem zweiten HDMI-Kabel (nicht mitgeliefert) an den HDMI IN-Anschluss der Soundbar anschließen.

Hinweis: Vergewissern Sie sich, dass die Soundbar an den HDMI ARC-Anschluss des Fernsehgeräts angeschlossen ist, bevor Sie eine Quelle an die Soundbar anschließen. Wenn die Soundbar nur an den optischen Anschluss des Fernsehgeräts angeschlossen ist, sehen Sie kein Bild von der Quelle.

- Schließen Sie ein Ende des HDMI-Kabels an den **HDMI (OUT)**-Anschluss der Quelle an.
- Schließen Sie das andere Ende des HDMI-Kabels an den **HDMI IN**-Anschluss an der Rückseite der -Soundbar an.

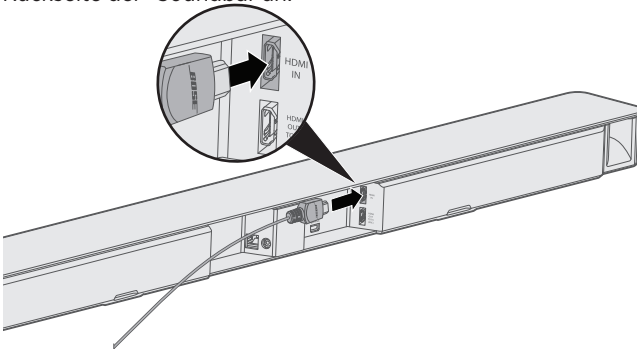

- Programmieren Sie die Universalfernbedienung für die Steuerung Ihrer Quelle (siehe Seite 22).
- Wählen Sie die Quelle mithilfe der Fernbedienung aus (siehe Seite 28).

Hinweis: Sie müssen den TV-Eingang auswählen, an den die Soundbar angeschlossen ist.

Wiedergabe von Ton direkt von einer Quelle, die an die Soundbar angeschlossen ist

Einige Fernsehgeräte liefern der Soundbar keinen Ton von angeschlossenen Quellen. Andere Fernsehgeräte verringern die Qualität des Surround-Sound-Tons von angeschlossenen Quellen, bevor sie ihn der Soundbar liefern.

Dies kann dazu führen, dass Sie keinen Ton oder schlechte Tonqualität von einer Quelle hören, die an das Fernsehgerät angeschlossen ist.

Um diese Probleme zu beheben, können Sie die Quelle an den HDMI IN-Anschluss der Soundbar anschließen und die entsprechenden Einstellungen in der SoundTouch®-App auswählen, um Surround-Sound-Ton direkt von der Quelle wiederzugeben.

1. Schließen Sie eine Quelle an die Soundbar an (siehe „Anschließen einer Quelle an die Soundbar“ auf Seite 41).
2. Wählen Sie die entsprechenden Systemeinstellungen in der SoundTouch®-App aus, um Surround-Sound-Ton direkt von der Quelle wiederzugeben. Weitere Informationen finden Sie unter global.Bose.com/Support/ST300

Einrichten der Soundbar mithilfe eines Computers

Sie können die Soundbar mithilfe eines Computers statt eines Smartphones oder Tablets einrichten.

Bevor Sie beginnen

- Stellen Sie die Soundbar neben Ihren Computer.
- Vergewissern Sie sich, dass sich Ihr Computer im Wi-Fi-Netzwerk befindet.
- Holen Sie sich ein USB A-zu-USB Micro B-Kabel (nicht mitgeliefert).

Hinweise:

- Zum Laden von Mobilgeräten wird normalerweise ein USB A-zu-USB Micro B-Kabel verwendet. Sie können dieses Teil auch im Elektrofachhandel erwerben.
- Der USB-Anschluss an der Rückseite der Soundbar dient nur dem Einrichten des Computers. Der USB-Anschluss ist nicht für das Aufladen von Smartphones, Tablets oder ähnlichen Geräten oder der Soundbar selbst geeignet.

Computer-Setup

Während des Einrichtens fordert die App Sie auf, das USB-Kabel vom Computer vorübergehend an die Soundbar anzuschließen. Schließen Sie das USB-Kabel erst an, wenn die App Sie dazu auffordert.

1. Schließen Sie das Netzkabel an eine Netzsteckdose an.
2. Öffnen Sie einen Browser auf Ihrem Computer und gehen Sie zu:

global.bose.com/Support/ST300

Tipp: Verwenden Sie den Computer, auf dem Ihre Musikbibliothek gespeichert ist.

3. Laden Sie die SoundTouch®-App herunter und führen Sie sie aus.
Die App führt Sie durch die Einrichtung.
4. Trennen Sie das USB-Kabel nach Abschluss der Einrichtung vom Computer und von der Soundbar. Stellen Sie die Soundbar an ihren endgültigen Ort.

Reinigung



Auf keinen Fall dürfen Flüssigkeiten auf das System oder in Öffnungen geschüttet werden.

- Reinigen Sie die Außenseite des Systems mit dem mitgelieferten Reinigungstuch oder einem anderen weichen, trockenen Tuch.
- Verwenden Sie keine Sprühdosen.
- Verwenden Sie keine Lösungsmittel, Chemikalien und Reinigungsmittel, die Alkohol, Ammoniak oder Polituren enthalten.
- Lassen Sie keine Gegenstände in Öffnungen fallen.

Kundendienst

Wenn Sie zusätzliche Hilfe bei der Verwendung des Systems benötigen:

- Besuchen Sie global.bose.com/Support/ST300
- Wenden Sie sich an den Bose-Kundendienst.

Eingeschränkte Garantie

Für das System gilt eine eingeschränkte Garantie. Einzelheiten zu den Garantiebedingungen finden Sie auf der Produktregistrierungskarte im Karton. Wie Sie sich registrieren, ist auf der Karte beschrieben. Ihre eingeschränkte Garantie ist jedoch unabhängig von der Registrierung gültig.

Die mit diesem Produkt angegebenen Garantieinformationen gelten nicht in Australien und Neuseeland. Nähere Informationen zu unserer Garantie in Australien und Neuseeland finden Sie auf unserer Website unter www.bose.com.au/warranty bzw. www.bose.co.nz/warranty.

Technische Daten

Eingangsnennleistung: 100 - 240 V \sim 50/60 Hz, 65 W

Bei Problemen mit der Soundbar:

- Schließen Sie die Soundbar und das optionale Bassmodul oder die Surround-Lautsprecher an den Strom an.
- Schließen Sie alle Kabel fest an.
- Prüfen Sie den Zustand der Systemstatusanzeigen (siehe Seite 36).
- Stellen Sie die Soundbar und das optionale Bassmodul oder die Surround-Lautsprecher von möglichen Störquellen weg (z. B. drahtlose Router, kabellose Telefone, Fernsehgeräte, Mikrowellengeräte usw.).
- Stellen Sie die Soundbar für ordnungsgemäßen Betrieb innerhalb des für Ihren drahtlosen Router oder Ihr Mobilgerät empfohlenen Bereichs auf.
- Beachten Sie beim Aufstellen der Soundbar die Aufstellungsrichtlinien (siehe Seite 10).

Wenn Sie das Problem nicht beheben konnten, sehen Sie in der folgenden Tabelle nach, in der Sie Symptome und Lösungen für gängige Probleme finden. Wenn Sie Ihr Problem nicht beheben können, wenden Sie sich an den Bose-Kundendienst.

Gängige Lösungen

In der folgenden Tabelle sind die Symptome und möglichen Lösungen für häufige Probleme aufgeführt.

Symptom	Lösung
Kein HDMI™ ARC- oder optischer Anschluss am Fernsehgerät	<ul style="list-style-type: none"> • Schließen Sie das Fernsehgerät mit einem Audiokonverter und einem getrennten Audiokabel, z. B. einem koaxialen 3,5-mm- oder analogen Stereokabel an (nicht mitgeliefert). Die Art des benötigten Konverters und Kabels hängt von den Audioausgangsanschlüssen an Ihrem Fernsehgerät ab.
Kein Strom	<ul style="list-style-type: none"> • Trennen Sie die Netzkabel von der Soundbar und vom optionalen Bassmodul und den Surround-Sound-Lautsprechern, warten Sie 15 Sekunden und schließen Sie sie an eine stromführende Netzsteckdose an. • Verwenden Sie zum Einschalten der Soundbar die Fernbedienung (siehe Seite 16).
Fernbedienung funktioniert nicht oder nur fehlerhaft	<ul style="list-style-type: none"> • Richten Sie die Soundbar auf die Fernbedienung und achten Sie darauf, dass keine Gegenstände im Weg sind. • Beachten Sie die Polung. Die Symbole + und – auf den Batterien und im Batteriefach müssen übereinstimmen (siehe Seite 16). • Tauschen Sie die Batterien aus (siehe Seite 16). • Drücken Sie die Lautstärketaste auf der Fernbedienung und beobachten Sie, ob die richtige Quellentaste blinkt. • Wenn Sie die Fernbedienung für die Steuerung Ihrer Quelle programmiert haben: <ul style="list-style-type: none"> – Richten Sie die Fernbedienung auf die entsprechende Quelle. – Vergewissern Sie sich, ob Sie den richtigen Code für die Marke der Quelle haben. – Programmieren Sie die Fernbedienung mit einem anderen Code (siehe Seite 22).

FEHLERBEHEBUNG

Symptom	Lösung
Soundbar wird nicht mit dem Acoustimass® 300 Wireless-Bassmodul oder den Virtually Invisible® 300 Wireless-Surround-Lautsprechern abgestimmt	<ul style="list-style-type: none">• Trennen Sie die Netzkabel von der Soundbar, vom Bassmodul und den Surround-Sound-Lautsprechern, warten Sie 15 Sekunden und schließen Sie sie an eine stromführende Netzsteckdose an.• Wiederholen Sie den Abstimmvorgang (siehe Seite 17).• Schließen Sie das Bassmodul mithilfe eines 3,5-mm-Stereokabels an die Soundbar an (siehe Acoustimass® 300-Online-Bedienungsanleitung). Wenn Sie kein 3,5-mm-Stereokabel (normalerweise für Kopfhörer und Mobilgeräte verwendet) haben, wenden Sie sich an den Bose®-Kundendienst, um ein solches Teil zu erhalten. Sie können dieses Teil auch im Elektrofachhandel erwerben.
Unterbrochener oder kein Ton	<ul style="list-style-type: none">• Heben Sie die Stummuschaltung der Soundbar auf.• Erhöhen Sie die Lautstärke.• Trennen Sie die Netzkabel von der Soundbar und vom optionalen Bassmodul und den Surround-Sound-Lautsprechern, warten Sie 15 Sekunden und schließen Sie sie an eine stromführende Netzsteckdose an.• Stellen Sie sicher, dass das HDMI™-Kabel der Soundbar an einen Anschluss an Ihrem Fernsehgerät mit der Bezeichnung ARC oder Audio Return Channel angeschlossen ist. Falls Ihr Fernsehgerät keinen HDMI ARC-Anschluss hat, schließen Sie die Soundbar mithilfe des optischen Kabels an (siehe Seite 14).• Wenn die Soundbar an den HDMI ARC-Anschluss des Fernsehgeräts angeschlossen ist, achten Sie darauf, dass Consumer Electronics Control (CEC) im Menü Ihres TV-Systems aktiviert ist. Es kann sein, dass CEC an Ihrem Fernsehgerät anders bezeichnet ist. Weitere Informationen finden Sie in der Bedienungsanleitung Ihres Fernsehgeräts.• Trennen Sie das HDMI-Kabel der Soundbar vom HDMI ARC-Anschluss Ihres Fernsehgeräts und schließen Sie es wieder an.• Schalten Sie die Lautsprecher des Fernsehgeräts aus (sehen Sie in der Bedienungsanleitung des Fernsehgeräts nach).• Schließen Sie das optische Kabel an einen Anschluss an Ihrem Fernsehgerät mit der Bezeichnung Output oder OUT und nicht Input oder IN an.• Wenn Ihre Quelle an das Fernsehgerät angeschlossen ist:<ul style="list-style-type: none">– Wählen Sie den richtigen Fernsehgang aus (siehe Seite 28).– Stellen Sie sicher, dass Ihr Fernsehgerät Ton von angeschlossenen Quellen ausgeben kann und dass die Tonausgabe aktiviert ist (sehen Sie in der Bedienungsanleitung des Fernsehgeräts nach).– Schließen Sie die Quelle an die Soundbar an und wählen Sie die entsprechenden Einstellungen in der SoundTouch®-App aus, um Surround-Sound-Ton direkt von der Quelle wiederzugeben (siehe Seite 42).

Symptom	Lösung
Ton ist aus dem Lautsprecher des Fernsehgeräts zu hören	<ul style="list-style-type: none"> • Stellen Sie sicher, dass das HDMI-Kabel der Soundbar an einen Anschluss an Ihrem Fernsehgerät mit der Bezeichnung ARC oder Audio Return Channel angeschlossen ist. Falls Ihr Fernsehgerät keinen HDMI ARC-Anschluss hat, schließen Sie die Soundbar mithilfe des optischen Kabels an (siehe Seite 14). • Schalten Sie die Lautsprecher des Fernsehgeräts aus (sehen Sie in der Bedienungsanleitung des Fernsehgeräts nach). • Wenn die Soundbar an den HDMI ARC-Anschluss des Fernsehgeräts angeschlossen ist, achten Sie darauf, dass Consumer Electronics Control (CEC) im Menü Ihres TV-Systems aktiviert ist. Es kann sein, dass CEC an Ihrem Fernsehgerät anders bezeichnet ist. Weitere Informationen finden Sie in der Bedienungsanleitung Ihres Fernsehgeräts. • Trennen Sie das HDMI-Kabel der Soundbar vom HDMI ARC-Anschluss Ihres Fernsehgeräts und schließen Sie es wieder an. • Drehen Sie die Lautstärke des Fernsehgeräts auf die niedrigste Einstellung. • Schließen Sie die Soundbar sowohl mithilfe des HDMI-Kabels (siehe Seite 13) als auch des optischen Kabels (siehe Seite 14) an.
Schlechter oder verzerrter Ton	<ul style="list-style-type: none"> • Testen Sie verschiedene Quellen, falls verfügbar. • Entfernen Sie alle Schutzfolien vom optionalen Bassmodul bzw. den Surround-Lautsprechern. • Führen Sie die ADAPTIQ®-Audiokalibrierung aus (siehe Seite 19). • Vergewissern Sie sich, dass Ihr Fernsehgerät Surround-Sound wiedergeben kann (sehen Sie in der Bedienungsanleitung des Fernsehgeräts nach). Wenn dies nicht möglich ist, schließen Sie die Quelle an die Soundbar an und wählen Sie die entsprechenden Einstellungen in der SoundTouch®-App aus, um Surround-Sound-Ton direkt von der Quelle wiederzugeben (siehe Seite 42).
Bass ist zu stark oder zu gering	<ul style="list-style-type: none"> • Passen Sie den Basspegel der Soundbar an (siehe Seite 29). • Führen Sie die ADAPTIQ®-Audiokalibrierung aus (siehe Seite 19).
Keine freien HDMI™-Eingänge für Quellen am Fernsehgerät	<ul style="list-style-type: none"> • Wenn die Soundbar an den HDMI ARC-Anschluss des Fernsehgeräts angeschlossen ist, schließen Sie eine Quelle an die Soundbar an (siehe Seite 41).
Die Soundbar gibt keinen Ton von der richtigen Quelle wieder oder wählt nach Verzögerung die falsche Quelle aus	<ul style="list-style-type: none"> • Stellen Sie CED auf „Alternativ Ein“ ein: <ol style="list-style-type: none"> 1. Wählen Sie in der SoundTouch®-App  > Einstellungen > Lautsprechereinstellungen. 2. Wählen Sie Ihre Soundbar aus. 3. Wählen Sie Erweitertes Setup > HDMI-CEC > Alternativ Ein. • Deaktivieren Sie CEC an der Quelle (weitere Informationen finden Sie in der Bedienungsanleitung Ihrer Quelle). • Schließen Sie die Soundbar sowohl mithilfe des HDMI-Kabels (siehe Seite 13) als auch des optischen Kabels (siehe Seite 14) an.

FEHLERBEHEBUNG

Symptom	Lösung
Kein Bild von einer Quelle, die an den HDMI IN-Anschluss der Soundbar angeschlossen ist	<ul style="list-style-type: none"> Wählen Sie den TV-Eingang, an den die Soundbar angeschlossen ist Seite 28. Stellen Sie sicher, dass das HDMI-Kabel der Soundbar an einen Anschluss an Ihrem Fernsehgerät mit der Bezeichnung ARC oder Audio Return Channel angeschlossen ist. Schließen Sie keine Quelle an den HDMI IN-Anschluss der Soundbar an, wenn das Fernsehgerät mithilfe des optischen Kabels angeschlossen ist. Trennen Sie die Netzkabel von der Soundbar und der Quelle, warten Sie 15 Sekunden und schließen Sie sie an eine stromführende Netzsteckdose an.
Netzwerk-Setup kann nicht abgeschlossen werden	<ul style="list-style-type: none"> Wählen Sie den richtigen Netzwerknamen und geben Sie das Passwort ein (Groß- und Kleinschreibung beachten). Schließen Sie das Gerät und die Soundbar an dasselbe Wi-Fi-Netzwerk an. Aktivieren Sie Wi-Fi am Gerät (mobil oder Computer), das Sie für das Einrichten verwenden. Schließen Sie alle offenen Anwendungen. Wenn Sie für das Einrichten einen Computer verwenden, prüfen Sie die Firewall-Einstellungen, um sicherzustellen, dass die SoundTouch®-App und SoundTouch® Music Server erlaubte Programme sind. Starten Sie Ihr Mobilgerät oder Ihren Computer und Router neu. Wenn der Router sowohl 2,4-GHz- als auch 5-GHz-Bänder unterstützt, stellen Sie sicher, dass sowohl das Gerät (mobil oder Computer) als auch die Soundbar mit demselben Band verbunden sind. Deinstallieren Sie die App, setzen Sie die Soundbar zurück (siehe Seite 40) und starten Sie den Einrichtungsvorgang erneut.
Verbindung mit dem Netzwerk nicht möglich	<ul style="list-style-type: none"> Wenn sich Ihre Netzwerkinformationen geändert haben oder Sie Ihr System an ein anderes Netzwerk anschließen möchten, sehen Sie unter Seite 25 nach. Verbinden Sie sich mithilfe eines Ethernet-Kabels mit dem Netzwerk.
Soundbar wird nicht mit dem mobilen Gerät abgestimmt	<ul style="list-style-type: none"> Auf Ihrem Mobilgerät: <ul style="list-style-type: none"> Schalten Sie die <i>Bluetooth</i>-Funktion aus und wieder ein. Löschen Sie Ihre SoundTouch® 300-Soundbar aus der <i>Bluetooth</i>-Liste. Stimmen Sie sie erneut ab (siehe Seite 32). Stellen Sie das Gerät näher zur Soundbar und von Störquellen oder Hindernissen weg. Stimmen Sie ein anderes Mobilgerät ab (siehe Seite 32). Auf global.Bose.com/Support/ST300 finden Sie Anleitungsvideos. Abstimmliste der Soundbar löschen: Halten Sie auf der Fernbedienung ⌘ 10 Sekunden lang gedrückt, bis die <i>Bluetooth</i>-Anzeige ⌘ an der Soundbar zweimal weiß blinkt. Löschen Sie die SoundTouch® 300-Soundbar aus der <i>Bluetooth</i>-Liste am Mobilgerät. Stimmen Sie sie erneut ab.
Soundbar wird nicht mit dem NFC-fähigen Gerät abgestimmt	<ul style="list-style-type: none"> Stellen Sie sicher, dass das Mobilgerät NFC unterstützt. Entsperren Sie Ihr Mobilgerät und schalten Sie die <i>Bluetooth</i>- und NFC-Funktionen ein. Tippen Sie mit dem NFC-Berührungspunkt an Ihrem Mobilgerät oben auf die Soundbar hinter dem Bose®-Logo (siehe Seite 33).

Fehlermeldungen der ADAPTiq®-Audiokalibrierung

Achten Sie bei den Sprachbefehlen auf folgende Fehlermeldungen:

Fehlermeldung	Problem	Lösung
1	Das Mikrofon am ADAPTiq®-Headset kann keinen Ton erkennen	<ul style="list-style-type: none"> • Schließen Sie alle Kabel fest an. • Trennen Sie das Kabel des ADAPTiq-Headsets und schließen Sie es wieder an den ADAPTiq-Anschluss der Soundbar an. • Vergewissern Sie sich, dass die Mikrofonöffnung oben am ADAPTiq-Headset nicht blockiert ist. • Ihr ADAPTiq-Headset ist möglicherweise beschädigt. Wenden Sie sich an den Bose®-Kundendienst, um Ersatzteile zu erhalten.
2	Der Raum ist zu laut	<ul style="list-style-type: none"> • Starten Sie die ADAPTiq-Audiokalibrierung neu, wenn es im Raum leise ist.
3	Das ADAPTiq-Headset befindet sich zu nah an den Lautsprechern	<ul style="list-style-type: none"> • Vergrößern Sie den Abstand zwischen ADAPTiq-Headset und Lautsprechern.
4	Die Hörorte sind zu ähnlich	<ul style="list-style-type: none"> • Gehen Sie 0,3 bis 0,6 m von Ihrem letzten Hörort weg.
5	Das ADAPTiq-Headset kann keine Messungen durchführen, da es bewegt wird	<ul style="list-style-type: none"> • Halten Sie Ihren Kopf ruhig.

Nach Behebung des Problems müssen Sie die ADAPTiq-Audiokalibrierung neu starten (siehe Seite 19).

Wenn Sie eine andere Fehlermeldung hören, wenden Sie sich an den Bose®-Kundendienst.



global.Bose.com/Support/ST300



773965-0010

BOSE[®]
Better sound through research[®]

©2016 Bose Corporation, The Mountain,
Framingham, MA 01701-9168 USA
AM773965 Rev. 04